

Лоток водоотводный бетонный Standart 200 H250

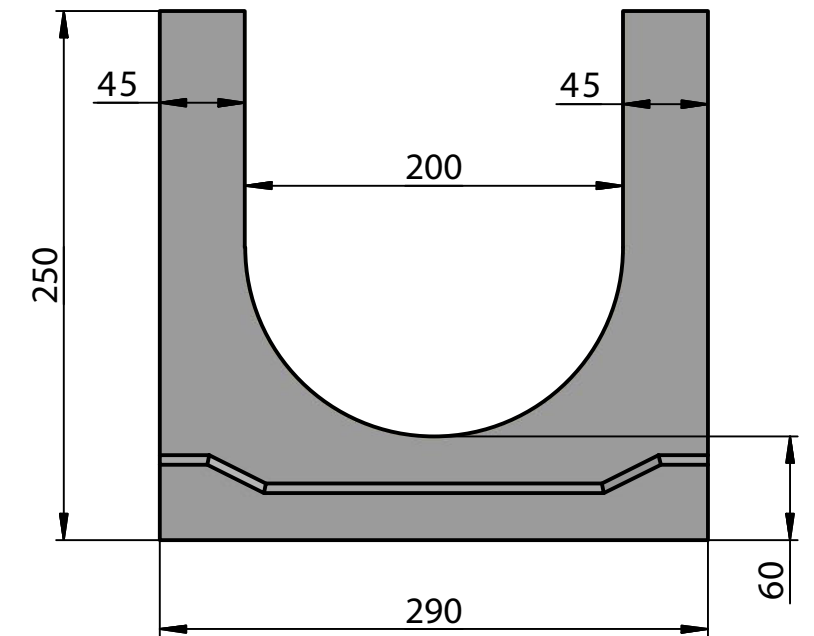
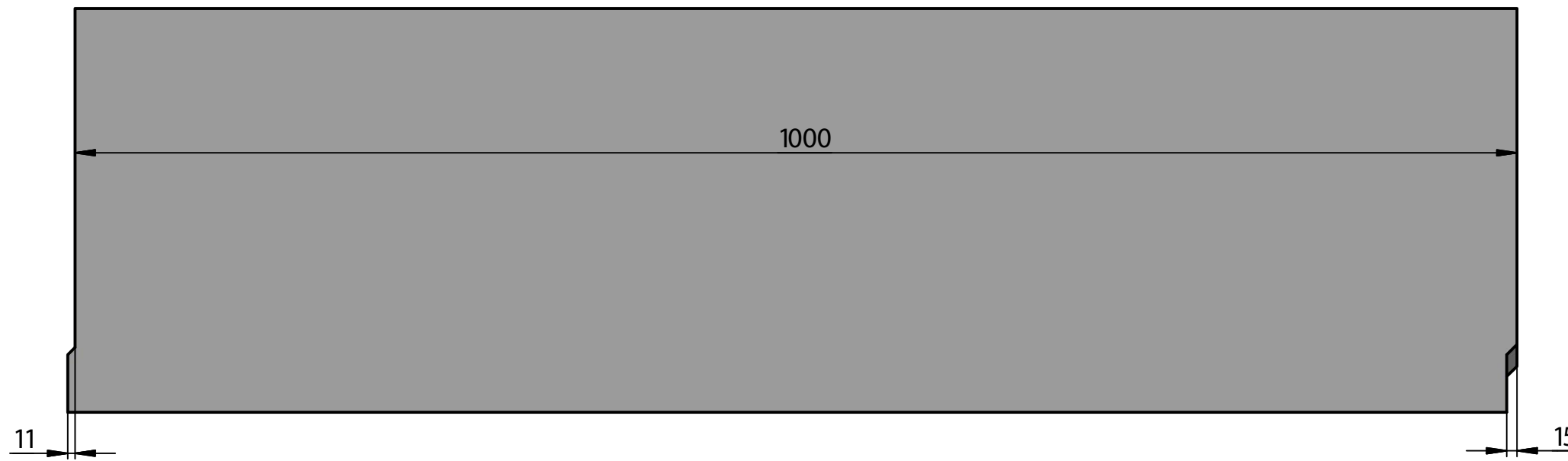

					DN200 H250			
					арт. 234201	Лит.	Масса	Масштаб
Изм.	Лист	№ докум.	Подп.	Дата		А	97	1:4
Разраб.					Лист		Листов	1
Пров.					ГидроГрупп			
Т. контр.								
Нач.отд.								
Н. контр.								
Утв.								