

Лоток водоотводный бетонный Standart 150 H290

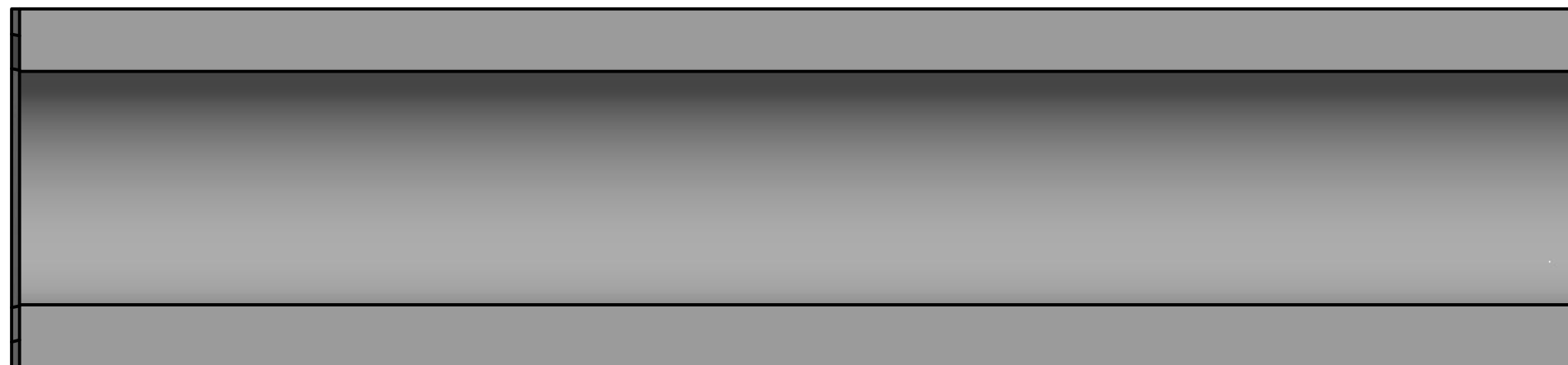
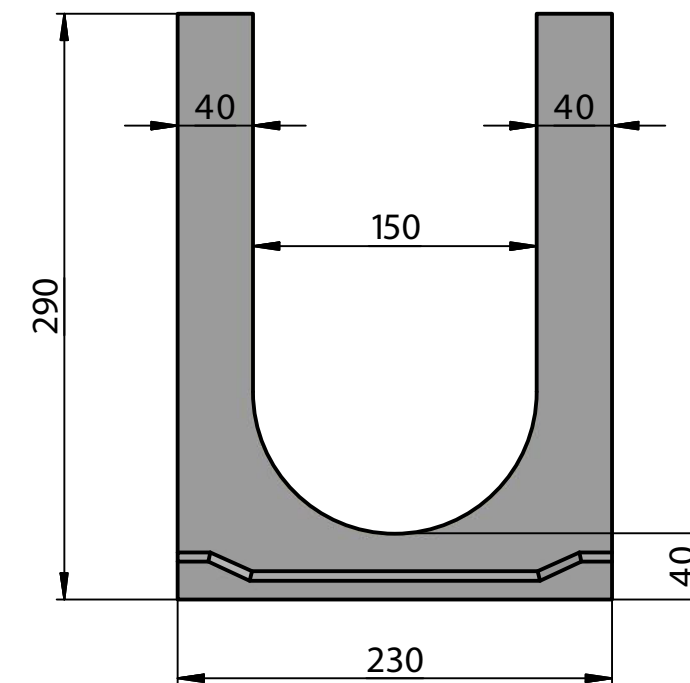
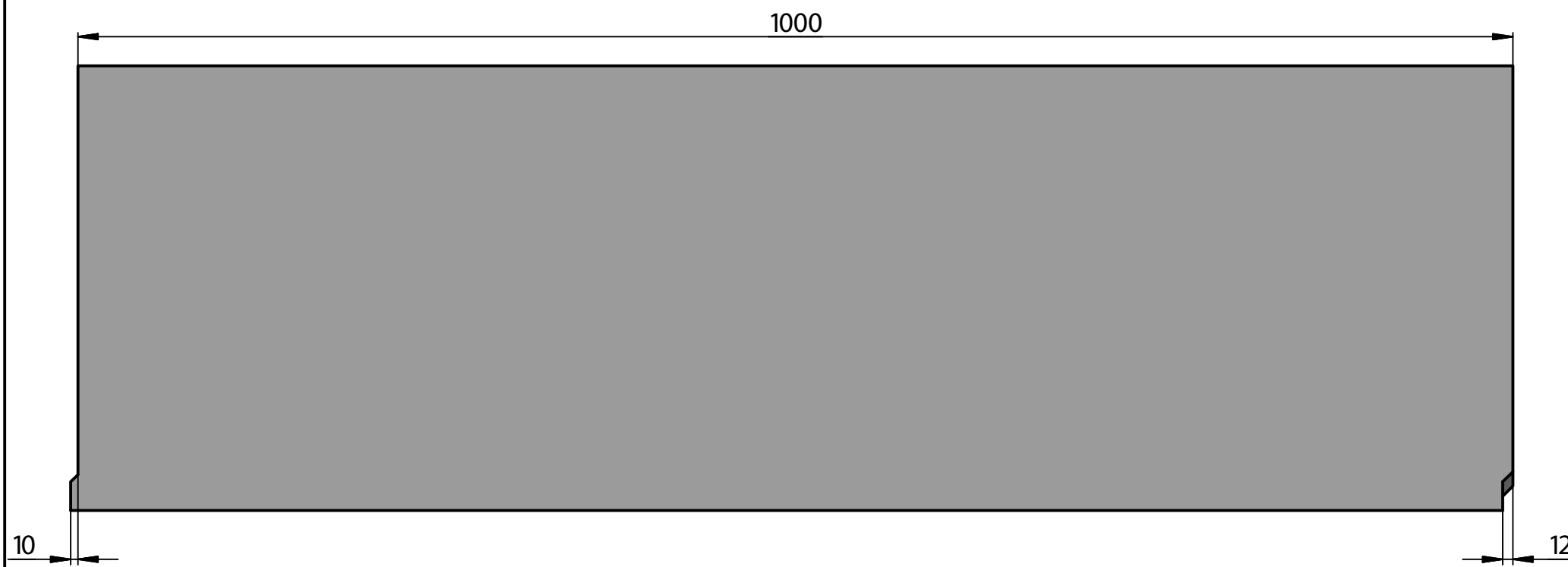

					DN150 H290			
					арт. 234153	Лит.	Масса	Масштаб
Изм.	Лист	№ докум.	Подп.	Дата		А	85	1:4
Разраб.						Лист	Листов	1
Пров.					ГидроГрупп			
Т. контр.								
Нач.отд.								
Н. контр.								
Утв.								