

Лоток водоотводный бетонный Standart 100 H190

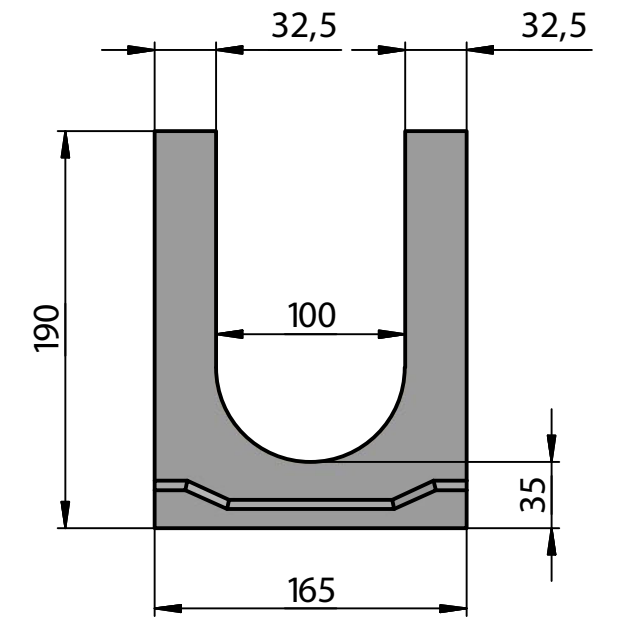
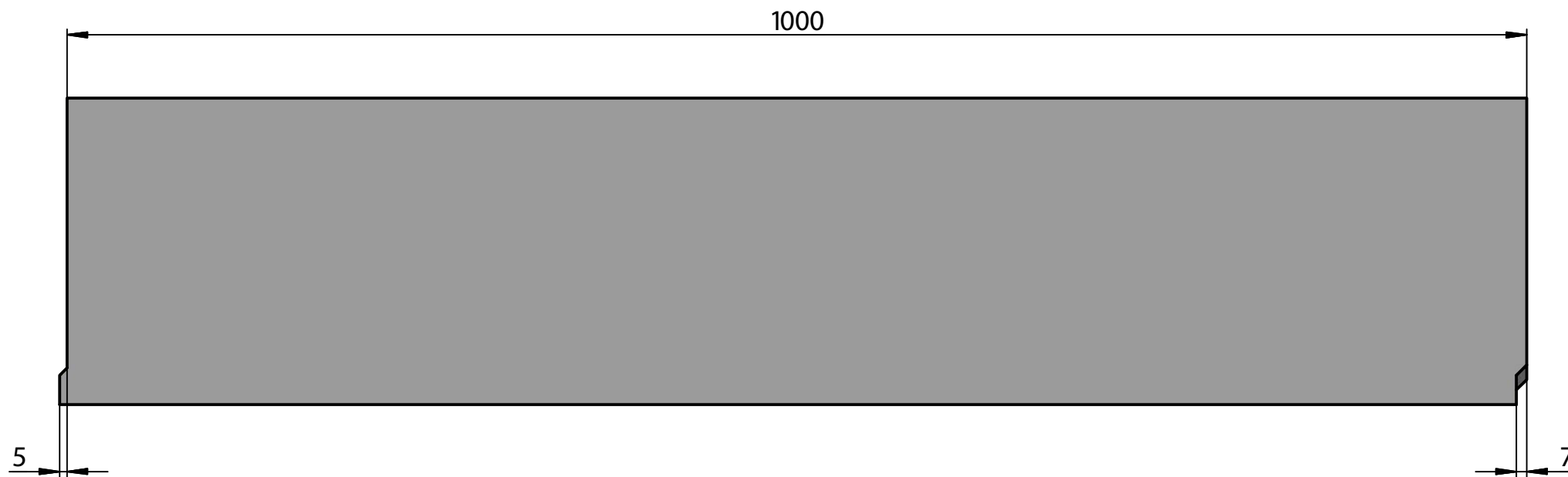

					DN100 H190			
					арт. 234102	Лит.	Масса	Ма сшт а б
Изм.	Лист	№ докум.	Подп.	Дата		А	43	1:4
Разраб.						Лист	Лист ов	1
Пров.					ГидроГрупп			
Т. конт р.								
Нач.от д.								
Н. конт р.								
Ут в.								